

滚针轴承

附带推力球轴承的滚针轴承 无内圈NAX、NAX...Z-

参数信息:

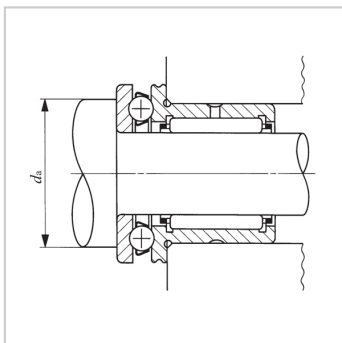
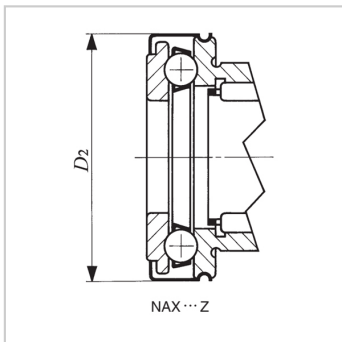
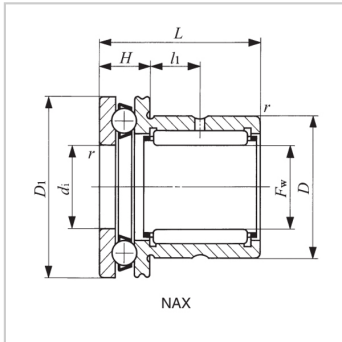

轴径:

mm : 30

公称型号:

不带防尘罩: -

附带防尘罩: -

主要尺寸 mm:

Fw : 30

D : 42

D1 : 47

D2 : 48

L : 30

H : 11

l1 : 9.5

rs min : 0.6

di : 30

安装关系尺寸:

da最小mm : 45

基本额定动负荷:

C径向(N) : 25 100

C轴向(N) : 27 400

基本额定静负荷:

C0径向(N) : 40 100

C0轴向(N) : 81 000

容许转速:

rpm : 8 000

不带防尘罩:

质量 g : -

附带防尘罩:

质量 g : -

: