

滚动轴承

单列防尘盖型带法兰-F6703ZZ

参数信息:

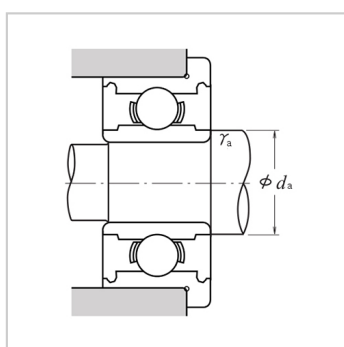
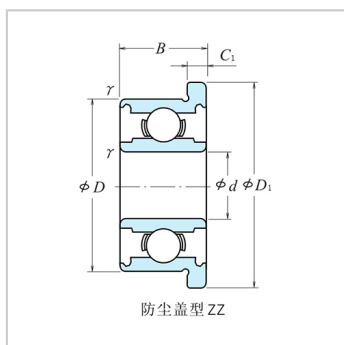

轴承代号：

防尘盖型带法兰： F6703ZZ

外形尺寸(mm)：

d：	17
D：	23
D1：	24.5
B：	4
C1：	0.8
r 最小：	0.2

额定载荷 (N)：

Cr：	1000
Cor：	658
极限转速(rpm)脂润滑：	9500

安装尺寸 (mm)：

da2 最小：	17.4
ra 最大：	0.2
重量 kg (参考)：	0.0044

: