

直线轴承

镀铬软轴RSFC-RSFC3

参数信息:

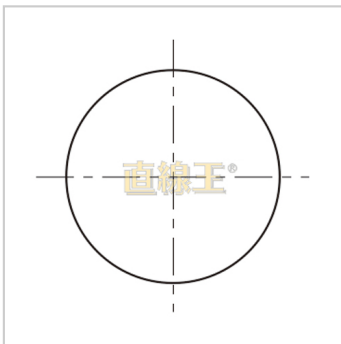
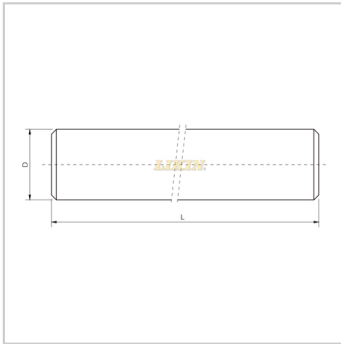

型号 :	RSFC3
主要尺寸(mm) :	
Dh8 :	3
Dh8 :	0-0.025
L(最大长度) :	2000
公差 :	h9
材质 :	45#钢
硬度 :	18HRC~25HRC
表面处理 :	镀铬

: