

滚动轴承

单列防尘盖型带法兰-F6903ZZ

参数信息:

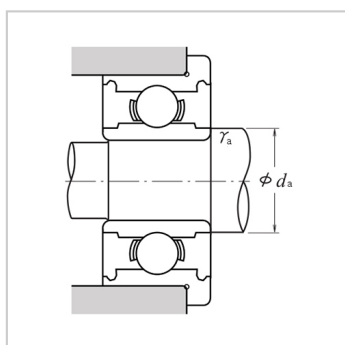
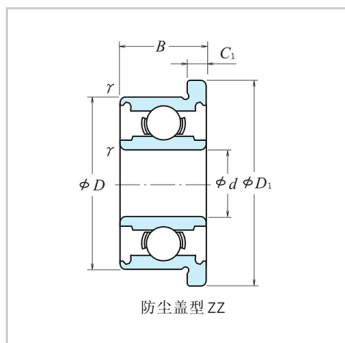

轴承代号：

防尘盖型带法兰： F6903ZZ

外形尺寸(mm)：

d：	17
D：	30
D1：	32.5
B：	7
C1：	1.5
r 最小：	0.3

额定载荷 (N)：

Cr：	4588
Cor：	2565
极限转速(rpm)脂润滑：	23000

安装尺寸 (mm)：

da2 最小：	19
ra 最大：	0.3
重量 kg (参考)：	0.0214

: